



FL OFFICE

04 73 00 37

FICHE TECHNIQUE - BUREAU STAR



FORMES ET DIMENSIONS

Plans droits

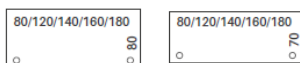

Plans vagues

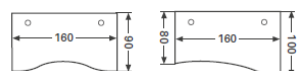

Plans compacts

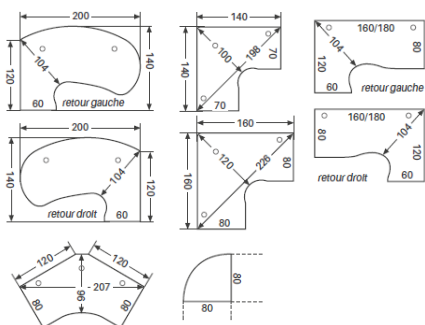

Extensions

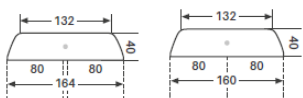
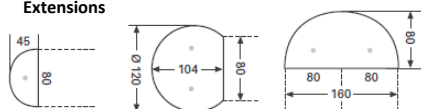

Retour

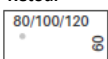

Retour avec caisson porteur

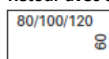

PLATEAU



Plateau Mélaminé double face haute qualité antireflets ép. 25 mm, Norme **PEFC**.
 Classement au Feu : **M3**. Support panneau de particules densité ± 640 kg/m³.
 Chants ABS antichocs ép. 2 mm, angles adoucis.
 Plateaux fixés par inserts métalliques permettant montage et démontage à volonté.
 2 opercules Ø 80 mm disposés de chaque côté du bureau. Coloris gris alu.

9 coloris de plateau au choix :

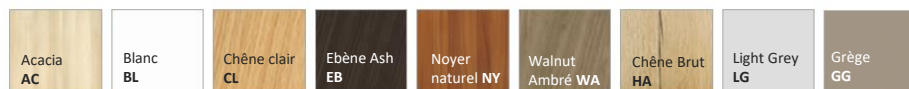

PIÈTEMENT

Piètement métallique très robuste à dégagement latéral en tôles embouties mécano soudées.
 Vérins de mise à niveau intégrés coloris anthracite ou gris ou chromés sur coloris blanc.
 Passe-câbles amovible PVC permettant l'électrification verticale par l'intérieur du piètement.
3 coloris de finition peinture époxy au choix :

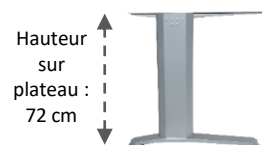

VOILE DE FOND

Voile de Fond métallique ajouré Design. 3 coloris identiques aux piètements.
 Électrification horizontale dans le voile de fond.
 Rehausse centrale chromée décorative permettant le passage des câbles sur le plateau.

OPTIONS

Pied de soutien Ø60 mm – H : 69 cm, coloris Gris Alu, Anthracite ou Blanc.
 Piètement réglable en hauteur de 68 à 80 cm, coloris Gris Alu, Anthracite ou Blanc (en remplacement du piètement classique).
 Rehausse de rangement bois :
 - Ép. 19 cm, coloris Blanc : H.37 x L.80 x P. 41
 - Ép. 25 cm, coloris au choix : H.37 x L.70/80 x P. 41
 Systèmes d'électrification.



POINTS FORTS DE LA GAMME



Patin de finition chromée



Goulotte verticale amovible



Voile de fond métallique design



Deux opercules Ø 80 mm inclus



Piètement réglable en hauteur optionnel